

秒速トースター

取扱説明書

もくじ

安全にお使いいただくために……………	2~3
セット内容・各部名称……………	4
本製品で焼けるパンについて……………	5
ご使用方法……………	6~7
お手入れ方法……………	8
故障かな?と思ったら……………	9
製品仕様……………	10
保証書……………	11

LITHON

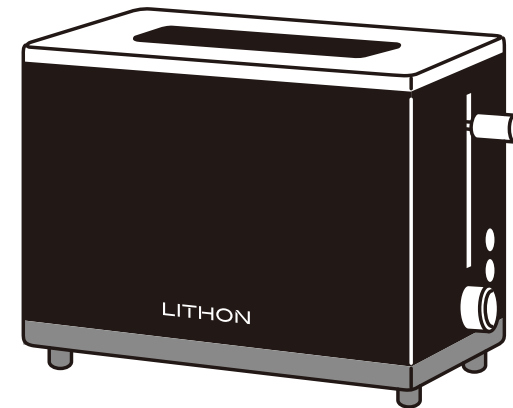

家庭用

(業務用として使用しないでください)

ライソン株式会社 お客様サービスセンター

〒577-0034
大阪府東大阪市御厨南2-1-33

06-6789-1199 月~金(祝日のぞく)10~16時

このたびは、お買い上げいただきまことにありがとうございます。
この取扱説明書をよくお読みになり、正しくお使いください。
ご使用前に「安全にお使いいただくために」を必ずお読みください。
この取扱説明書はお読みになった後も、大切に保管してください。

安全にお使いいただくために

ご使用前に必ずお読みください。

この説明書には、ご使用になる方やその周辺にいる方々や物への危害や損害を未然に防ぐためのお守りいただきたい事項を記載しています。製品を安全にご使いいただくために内容を十分にご理解いただきますようお願いいたします。

警告

この表示は、内容を無視し間違った取り扱いをすると、死亡や重傷を負う危険性の高い内容を示しています。

- 使用中、プラグや電源コードが異常に熱くなったり、本体から煙や異常なおいが出るようなときは、直ちに使用を中止して、弊社お客様サービスセンターにお問い合わせください。
*初めて使用する際は予熱中に多少の煙やおいが出ますが、しばらくすると消えます。異常ではございません。
*傷んだプラグやコードは、絶対に交換、分解、修理、改造をしないでください。感電、ショート、発火の原因になります。
- 分解・改造は絶対にしないでください。また技術者以外による修理はしないでください。
*感電、ショート、発火の原因になります。
- 交流100V、定格15A以上、コンセントは単独で使用してください。(交流100V以外では使用しないでください。)
*火災、感電の原因になります。
- 電源プラグはコンセントに正しくしっかりと奥まで差し込んでください。*感電、ショート、発火の原因になります。
- 電源プラグを抜く時は、電源コードを持たずに必ず電源プラグを持って抜いてください。*感電、ショート、発火の原因になります。
- 電源コードに対して以下の行為はしないでください。
無理に曲げる・ねじる・引っ張る、束ねたまま使用する・何かを上に乗せる・加工する
*感電、ショート、発火の原因になります。
- コンセント部分に水や埃などがつかないようにしてください。*感電、ショートの可能性があります。
- 本体を水に浸けたり、本体を丸洗いはしないでください。*感電、ショート、製品故障の原因になります。
- 本体投入口に手や金属製のもの(ナイフ、フォーク等)を入れないでください。*やけど、感電の原因になります。
- コンセントは二股以上の配線で使用しないでください。*電力を超えた使用は、コンセント部分の発熱、発火の原因になります。
- 本体のお手入れは、コンセントから電源プラグを抜いてからおこなってください。
*やけど、感電、ケガを負う可能性があります。
- 子供だけで使用させたり、幼児の手の届かぬところに置かないでください。*やけど、感電、ケガを負う可能性があります。

注意

この表示は、内容を無視すると对人的に障害を負ったり、対物的に損害の発生が想定される内容を示しています。

- 不安定な場所で使用しないでください。*火災の原因になります。
- 使用時以外は電源プラグはコンセントから抜いてください。*ケガややけど、漏電の原因になります。
- 使用中や使用後しばらくは、『本体』および『高温部分』に高温部分を触らないでください。
*やけどの原因になります。
- 空だきで使用しないでください。*ショート、発火、製品故障の原因になります。
- 家具や壁、燃えやすいものの近くで使用しないでください。*熱気や蒸気でやけどや対物的に損害を与える原因になります。
- 使用中は絶対に製品から離れないでください。*火災の原因になります。
- 屋外や水気が多い場所では使用しないでください。*感電、ショート、製品故障の原因になります。
- 直射日光のあたる場所では使用しないでください。*発火、製品故障の原因になります。
- 連続で20分以上使用しないでください。*庫内温度の上昇による製品故障の原因になります。
- 使用後は電源プラグを抜き、本体が十分に冷めたことを確認したうえでお手入れをし、収納してください。
*やけどの原因になります。
- お手入れにベンジン、シンナー系の溶剤は使用しないでください。*製品の変色、変形、故障の原因になります。
- 使用後の保管は、お子様の手の届かぬ場所で保管しないでください。*思わぬ事故、ケガの原因になります。
- 誤った使用方法で取り扱わないでください。
- バターやジャムなどを塗ったパン、ラップやアルミホイルなどで包んだパンを焼かないでください。
*発火、製品故障の原因になります。
- 規定サイズ外のパンを焼かないでください。*発火、異常動作、製品故障の原因になります。
- パン以外の食材を焼かないでください。*発火、製品故障の原因になります。

やけど注意

使用中や使用後しばらくは天面部分が高温になります。絶対に触れないでください。

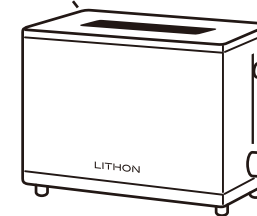

※市販のポップアップトースター用ホットサンドバッグは使用できません。
本製品は通常のポップアップトースターより高温になるため、溶けたり焦げる恐れがあります。



※誤った使用方法で発生するすべての事柄に対して、弊社は一切の責任を負いかねます。ご了承ください。

セット内容・各部名称

● 本体

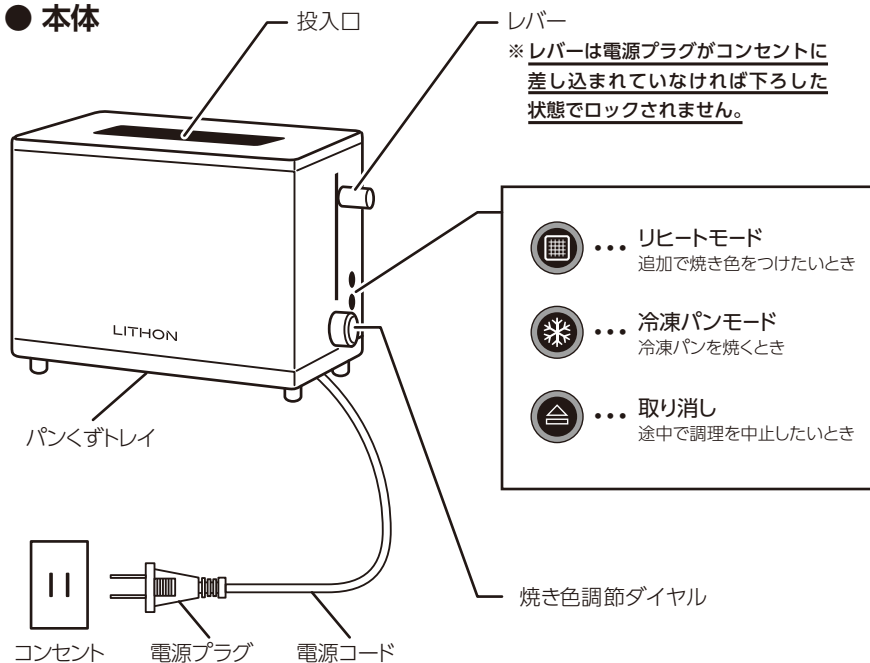

● フタ

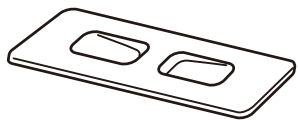

本製品で焼けるパンについて

4～6枚切り食パンの使用を推奨します。

以下のようなパンは焼かないでください。*発火、焼きむら、故障の原因になります。

- バターやジャムを塗ったパン。
- 30mmを超える厚さのパン。
- 10枚切(12mm)より薄いパン。
- 大きさが縦120mm、横130mmより大きいパン。

- 8～10枚切りを焼いた時は、厚さの関係で焼きむらが出やすくなります。リヒートモードで追加焼きし、調節してください。
- パンがそったり、変形していると、焼きむらになったり、中でひっかかることがあります。
- 余ったパンは密封し、乾燥やそりを防いで保存してください。
- パンの厚みはお店やメーカーによって異なる場合がありますのでご注意ください。

▼パンの推奨サイズ目安▼

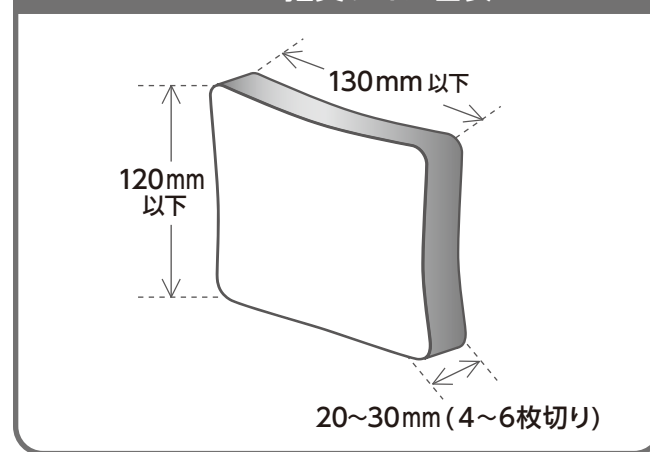

<ご自身でカットしたパンを使用する場合>

- 規定内の厚さになるように注意しながらカットしてください。
- 断面が滑らかになるよう整えてから焼いてください。
※ヒーターにパンが触れると、発煙・発火の原因になります。

ご使用方法

■ 常温のパンを焼くとき

1. 電源プラグを差し込み、焼き色調整ダイヤルをお好みの焼き色に合わせます。

※焼き色調整ダイヤルは1(薄)～6(濃)の6段階で大きい数字ほど焼き色が濃くなります。焼き色は、パンの質・水分の含み具合、室温などにより多少変化しますので、焼き上がりを見て、お好みの焼き色に調整してください。

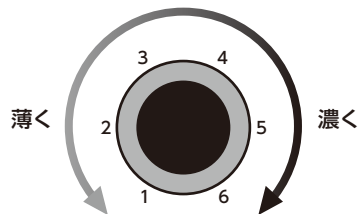

2. 食パンの長い方を横にして入れ、レバーを止まるまで押し下げてください。

レバーが止まるまで押し下げると、スイッチが入り、調理が始まります。

※レバーは電源プラグがコンセントに差し込まれていなければ下ろした状態でロックされません。

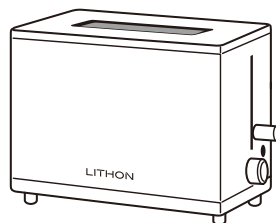

焼き上がり時間の目安						
焼き色	1	2	3	4	5	6
時間(秒)	40	50	53	58	64	72

3. パンが焼けると自動でスイッチが切れ、レバーが上にもどり、パンが上がります。

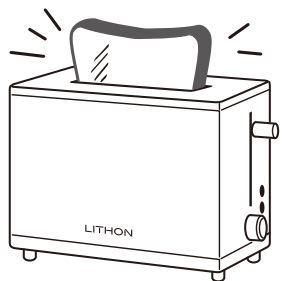

※連続で焼く場合は、**15秒以内**に次のパンを入れてください。自動で判断し焼き時間をコントロールします。

例) 1枚目のパンを焼いた後、15秒以内に2枚目を入れると1枚目より早く焼きあがります。

※連続で焼くときは6枚までにしてください。(庫内温度の上昇による製品故障の原因になります。)

■ 途中で調理を中止したいとき

取り消しボタンを押すと、レバーが上にもどり、パンが上がります。



■ もう少し焼き色をつけたいとき

レバーを押し下げた後、リヒートモードボタンを押してください。

※リヒートモードは焼き色調整に関わらず、同じ火力で約30秒焼きます。

※30秒焼くと焼け過ぎる場合がありますので、パンの状態をみながら取り消しボタンを押して調整してください。



■ 冷凍されたパンを焼くとき

1. 焼き色調整ダイヤルをお好みの焼き色に合わせます。

※冷凍パンモードで使用する場合の焼き色調整は4～6の3段階の焼き色となります。(1～3は4と同じ焼き色になります。)

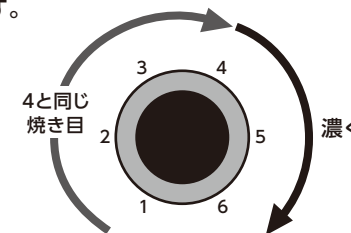

2. 食パンの長い方を横にして入れ、レバーを止まるまで押し下げ、冷凍パンモードボタンを押します。

もう一度冷凍パンモードボタンを押すとランプの色が変わり、5枚切り用と6枚切り用の冷凍食パンモードの切り替えが可能です。



※冷凍パンを焼く場合は、焼き色によって2分15秒～2分50秒かかります。1枚目のパンを焼いた後、15秒以内に2枚目を焼くと1枚目より早く焼きあがります。

※冷凍パンの表面の霜を払ってから焼いてください。

水分量が多すぎる食パンや長期間冷凍しすぎたもの、冷却機能が強すぎる冷凍庫で冷凍された食パンはうまく

※焼けない場合があります。その際は、リヒートモードボタンを使って焼き色を調整してください。

冷凍パンモードは5・6枚切りの食パンを推奨しています。4枚切りは焼けません。8～10枚切りを焼く場合は

※リヒートモードボタンを使って焼き色を調整してください。

冷凍食パンを電子レンジで軽く温めてから焼くと柔らかくさらに美味しいトーストが楽しめます。よろしければお試しください。

お手入れ方法



注意

- 必ず電源プラグをコンセントから抜き、本体が完全に冷めていることを確認してからおこなってください。
- パンくずや汚れが残ったまま使用しないでください。
*火災の原因になります。

■ パンくずトレイのお手入れ

- パンくずトレイを取り外して、パンくずを捨て、汚れを拭きとる。
- 汚れがひどいときは、台所用中性洗剤をスポンジに含ませて洗い、よく乾かしてください。

※お手入れ後は必ず本体にパンくずトレイを装着させてください。

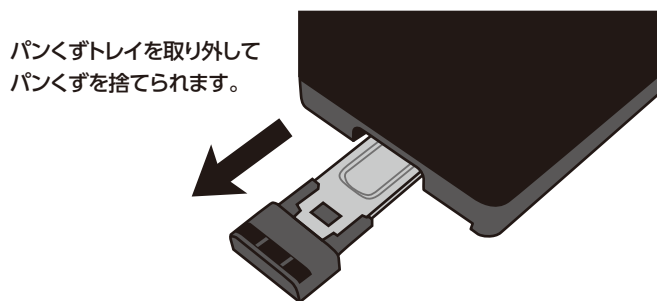

パンくずトレイを取り外して
パンくずを捨てられます。

■ 本体のお手入れ

- 水をよく絞った柔らかい布で、汚れを拭きとる。
- 汚れがひどいときは、薄めた台所用洗剤含ませた柔らかい布で拭いた後、水で湿らせた柔らかい布で拭き取り、乾いた柔らかい布で拭いてください。

※お手入れの際、内部構造にお手を触れないようご注意ください。故障の原因となります。

※本体の水洗いは絶対にしないでください。

※シンナー・ベンジンなどの溶剤を使用しないでください。

故障かな？と思ったら

■ 修理を依頼される前にご確認ください

- 下記の場合、故障ではなく再確認いただくことで、問題が解消する場合があります。
- それでも問題が解消しない場合は、ただちに使用を中止しコンセントから電源プラグを抜いてください。
安全を確認したうえで弊社「お客様サービスセンター」にご相談ください。
- ご家庭での修理、分解は絶対におこなわないでください。

問題事例	再確認するところ	問題解消の方法
熱くならない	電源プラグをコンセントに差し込んでいますか？	電源プラグをコンセントに正しく差し込んでください。
煙や臭いが出る	初めてのご使用でしたか？	生産時に必要な油分が加熱されて、煙や臭いが出る場合があります。使用開始後、短時間で解消されます。問題ありません。
煙が出る	長期間使用していませんでしたか？	使用開始後、短時間で解消されます。解消しない場合は使用を中止してください。
パンが焼けても上がってこない	・パンが反ったり変形したりしていませんか？ ・厚すぎるパンを焼いていませんか？ ・パンのサイズが大きすぎませんか？ ・小さいサイズのパンを焼いていませんか？	・変形したパンを使用しないでください。 ・本製品で焼けるパンのサイズの目安(p.3)をご確認ください。
焼き色が濃い	水分が少なくなったパンを焼いていませんか？	焼き色調節ダイヤルを左に回して調節してください。
焼き色が薄い	冷凍パンを普通に焼いていませんか？	レバーを押し下げた後、冷凍パンモードボタンを押して焼いてください。
焼きむらができる	・パンが反ったり変形していませんか？ ・パンの切り口面が凸凹していませんか？	変形したパンは使用しないでください。 凸凹のあるパンは焼きむらができることがあります。
パンの中が冷たい	冷凍パンを普通に焼いていませんか？	焼き色調節ダイヤルを高い数字に合わせるか、レバーを押し下げた後、冷凍パンボタンを押してください。
レバーを下ろしてもロックされない	電源プラグをコンセントに差し込んでいますか？	電源プラグをコンセントに正しく差し込んでください。

製品仕様

定格電圧	AC100V
定格周波数	50/60Hz
定格消費電力	926W
温度ヒューズ	230℃
定格時間	20分
電源コード	約1m
本体サイズ	約 W263×D118×H188mm
本体重量	約1.2kg
付属品	フタ
材質	SUS430、粉体塗装鋼板、ABS

※製品改良のため、仕様・外観は予告なしに変更することがあります。

保証書

保証書

本書は保証期間内に本書記載内容で無料保証をおこなうことをお約束するものです。お買い上げの日から保証期間中に故障が発生した場合は、本書をご提示のうえ、弊社お客様サービスセンターにご依頼ください。

※この保証書は販売店様の日付けの入ったレシートまたは領収書がなければ無効となります。

製品コード	KLTS-001	製品名	秒速トースター
※お買い上げ日	年 月 日	保証期間	お買い上げ日より：1年間
お客様	お名前		
	ご住所 〒		
	電話番号		
※販売店	住所・店名		
	店 舗 印		
	電話番号		

当製品の保証書にご記入されたお客様の個人情報は、修理・交換後の製品発送のみ使用し、それ以外に使用したり、第三者に提供することは一切ございません。

販売店さまへ ※印欄は必ず記入（もしくは押印）してください。

保証規定

- 保証期間内に取扱説明書の注意書きに従った正常な使用状態で故障及び損傷した場合には、弊社が無料保証いたします。弊社「お客様サービスセンター」にご依頼ください。
- 保証期間内に故障した場合には、製品と本書をご持参・ご提示の上、弊社「お客様サービスセンター」にご依頼ください。
- 保証期間内でも次の場合には保証対象外となります。
 - 弊社「お客様サービスセンター」以外による分解・修理及び改造をおこなった場合
 - お客様の過失・不注意（使用上の誤り、製品をぶつけたり落下等による強い衝撃を与えるなど）による故障及び損傷
 - 取扱説明書に記載されている消耗部品が自然摩耗または自然劣化していることに起因して故障が発生した場合
 - 火災・地震・その他の天災事変による故障及び損傷
 - 本書の掲示がない場合
 - 本書にお買い上げ年月日、お客様名、販売店名の記入のない場合、あるいは字句を書き換えられた場合
 - 他人へ譲渡した場合
- レンタルなどによる貸し出し、オークション等による転売・中古販売、及び譲渡によって発生した故障・損傷・劣化・損害・事故などに対して一切の責任を負いかねます。ご了承ください。
- 本書は日本国内においてのみ有効となります。
- 本書は再発行いたしませんので紛失しないように大切に保管してください。

発売元 **ライソン株式会社**
〒577-0034 大阪府東大阪市御厨南2-1-33

お客様サービスセンター
TEL 06-6789-1199
〔月～金（祝日除く）10時～16時〕