

保証書

本書は保証期間内に本書記載内容で無料保証をおこなうことをお約束するものです。お買い上げの日から保証期間中に故障が発生した場合は、本書をご提示のうえ、弊社お客様サービスセンターにご依頼ください。

※この保証書は販売店様の日付けの入ったレシートまたは領収書がなければ無効となります。

製品コード	KOTT-009	製品名	QUADRADO TARP
※お買い上げ日	年 月 日	保証期間	お買い上げ日より：半年間
お客様	お名前		
	ご住所 〒		
	電話番号		
※販売店	住所・店名		
	電話番号		

店舗印

当製品の保証書にご記入されたお客様の個人情報は、修理・交換後の製品発送のみ使用し、それ以外に使用したり、第三者に提供することは一切ございません。

販売店さまへ ※印欄は必ず記入（もしくは押印）してください。

保証規定

- 保証期間内に取扱説明書の注意書きに従った正常な使用状態で故障及び損傷した場合には、弊社が無料保証いたします。弊社「お客様サービスセンター」にご依頼ください。
- 保証期間内に故障した場合には、製品と本書をご持参・ご提示の上、弊社「お客様サービスセンター」にご依頼ください。
- 保証期間内でも次の場合には保証対象外となります。
 - 弊社「お客様サービスセンター」以外による分解・修理及び改造をおこなった場合
 - お客様の過失・不注意（使用上の誤り、製品をぶつけたり落下等による強い衝撃を与えるなど）による故障及び損傷
 - 取扱説明書に記載されている消耗部品が自然摩耗または自然劣化していることにより起因して故障が発生した場合
 - 火災・地震・その他の天災事変による故障及び損傷
 - 本書の指示がない場合
 - 本書にお買い上げ年月日、お客様名、販売店名の記入のない場合、あるいは字句を書き換えられた場合
 - 他人へ譲渡した場合
 - 正規販売ルート以外で購入した場合
- レンタルなどによる貸し出し、オークション等による転売・中古販売、及び譲渡によって発生した故障・損傷・劣化・損害・事故などに対して一切の責任を負いかねます。ご了承ください。
- 本書は日本国内においてのみ有効となります。
- 本書は再発行いたしませんので紛失しないように大切に保管してください。

発売元 ライソン株式会社
〒577-0034 大阪府東大阪市御厨南2-1-33

お客様サービスセンター
TEL 06-6789-1199
〔月～金（祝日除く）10時～16時〕

製造年月：2021年8月



OUTDOOR MAN GARAGE
新商品ぞくぞく！
<https://outdoorman.jp>



OUTDOOR MAN インスタグラム
ブランドマネージャーの日常
https://www.instagram.com/outdoor_man_p



ドアチャン/OUTDOOR MAN channel
キャンペーンと共に・・・
<https://www.youtube.com/channel/UCisI6SDChox52J2WJhxMZw/featured>



OUTDOOR MAN LINE
商品紹介やキャンペーンなど最新情報をお届けします！



QUADRADO TARP

クアドラドタープ

取扱説明書 (保証書付き)

もくじ

- 安全にお使いいただくために … P.2
- Q&A ～より快適に使用していただくために～ … P.7
- セット内容・各部名称 … P.3
- 製品仕様 … P.7
- 設営方法 … P.4～5
- 保証書 … P.8
- 撤収方法 … P.6

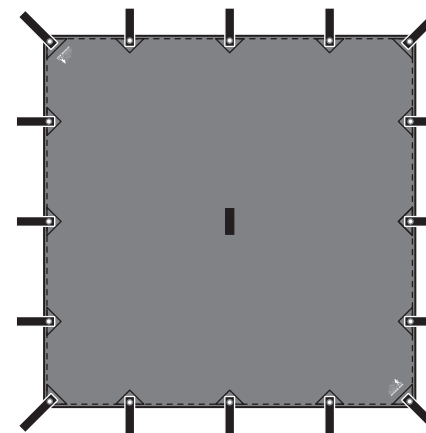

製品詳細・設営動画はこちら
<https://www.lithon.co.jp/product/outdoor/kott009>

このたびは、お買い上げいただきまことにありがとうございます。この取扱説明書をよくお読みになり、正しくお使いください。ご使用前に「安全にお使いいただくために」を必ずお読みください。この取扱説明書はお読みになった後も、大切に保管してください。

安全にお使いいただくために

ご使用前に必ずお読みください

この説明書には、ご使用になる方やその周辺にいる方々や物への危害や損害を未然に防ぐためのお守りいただきたい事項を記載しています。製品を安全にご使用いただくために内容を十分にご理解いただきますようお願いいたします。

警告

この表示は、内容を無視し間違った取り扱いをすると、死亡や重症を負う危険性の高い内容を示しています。

- 子供だけで使用させたり、幼児の手の届くところに置かないでください。
※組み立てる前のタープを被ったり等して、窒息やケガを負う可能性があります。
- タープ内やタープ近くでは、絶対に火気を使用しないでください。一酸化炭素中毒等の生命をおびやかす恐れがあります。
- 台風や、落雷の時には、キャンプ場の管理担当者の指示に従い、安全な場所に避難してください。

注意

この表示は、内容を無視すると对人的に障害を負ったり、対物的に損害の発生が想定される内容を示しています。

- キャンプ場へ出かける前に、全ての部品が揃っているか確認してください。
- 設営・撤収の際に、本製品に対して無理な力を加えないでください。
- 無理な設営はフレームの破損や本体破れの原因となります。
- 設営・撤収の際に、手を挟まないように十分に注意してください。
- 小さなお子様やタープの組み立てやペグ打ちの作業をさせないでください。
- ゴツゴツした岩の上や鋭利なものに触れる場所に設置しないでください。周りの環境をよく確認の上、使用してください。
- 石や小枝などを取り除いてから設営してください。
- 確実に設営ができていることを確認してから使用してください。
- 不安定な場所や状態で使用しないでください。
- 使用の際は必ずペグで固定してください。砂地や雪上では状況に応じたペグ等が別途必要となります。
- 高温多湿、火のもとの近くで使用しないでください。
- キャンプ場やキャンプ許可地以外では使用しないでください。
- 使用後は汚れを落とし、十分に乾かしてから収納・保管してください。雨等で撤収時に十分に乾かせなかった場合は、持ち帰ってからできるだけ早く乾燥させてください。濡れたままの状態での収納すると、カビ発生や色移りの原因となります。
- 本タープは防水処理を施していますが、使用を重ねると徐々に機能が低下していきます。
- 幼児、小さなお子様の手が届かない場所で保管してください。

※誤った使用方法で発生するすべての事柄に対して、弊社は一切の責任を負いかねます。ご了承ください。

セット内容・各部名称

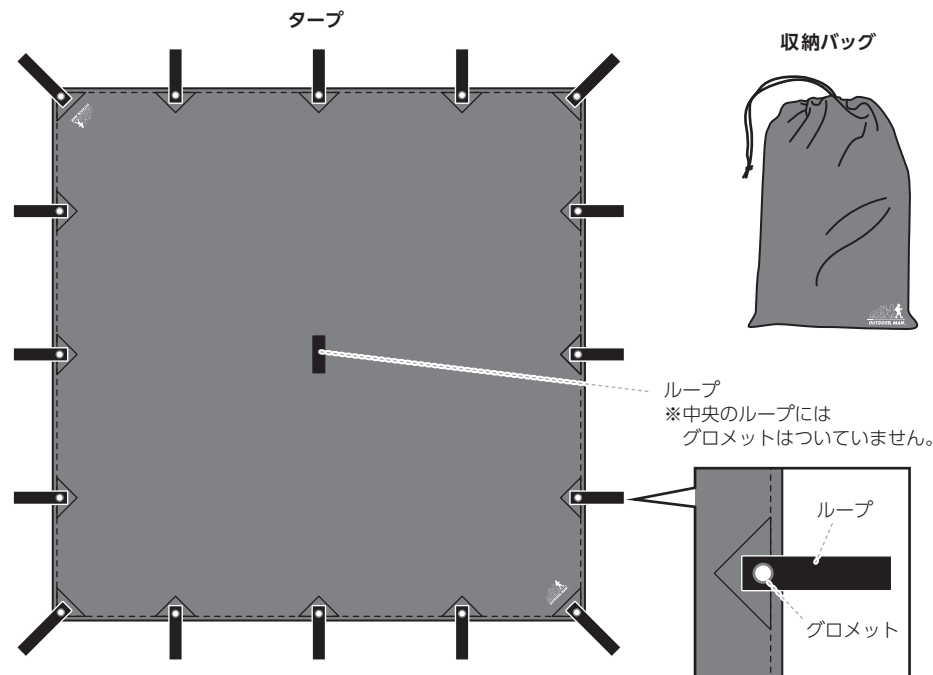

設営方法

❗ 無理な設営は本体破れの原因となります。

1. タープの組み立て

① タープを広げる

障害物のない平坦な場所にタープを広げます。
2本ポール(別売)の先端をタープの中間にあるグロメットにそれぞれ差し込みます。

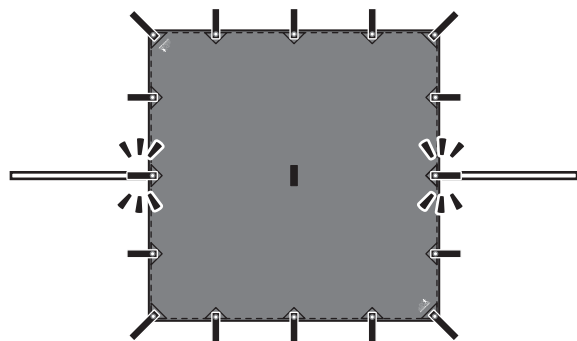

② ロープ(別売)をポールの先端に結んで、ペグ(別売)を打つ

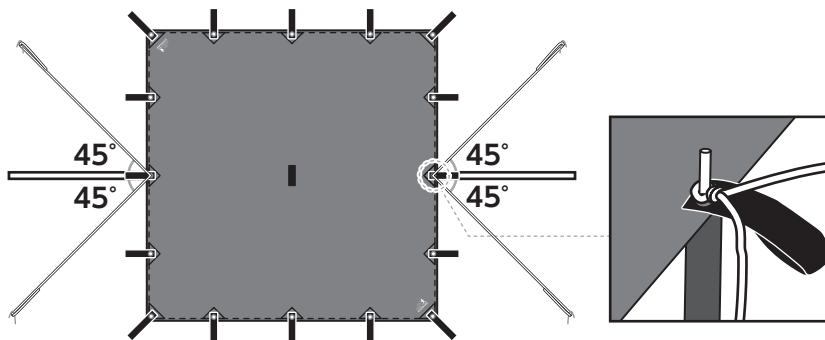

③ ポールを立てる

2本のポールを立て各ロープの長さを調節し、ポールをしっかりと固定します。

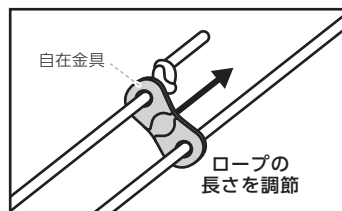

ロープをかけて自在金具でロープの長さを調節してください。

④ ポールをさらに4つ立てる

4箇所(2箇所)のループもしくはグロメット(○のガイラインループ)にロープを付け、ロープの先端をペグで固定したら設営完了です。

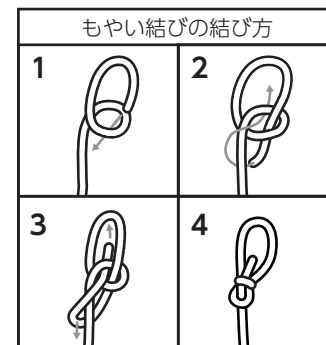
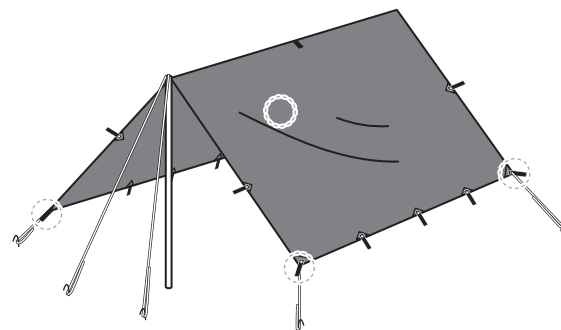

2. タープの応用組み立て

● いろいろな設営方法

本タープは設営場所での設営条件や気象条件に応じて、いろいろなタイプの設営をすることができます。

● 両側のタープを上げて広く使ったり

● 風上側のタープを下げて風よけをしたり

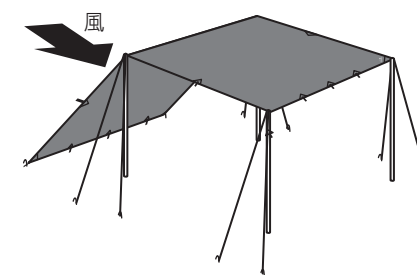
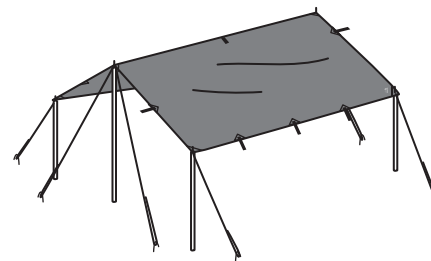

用途に合わせて 使い方いろいろ

詳細はこちらから

www.lithon.co.jp/product/outdoor/kott009



撤収方法



・タープを濡れたままで収納すると防水効果が著しく損なわれ、カビの発生や色移りの原因になります。ご使用後はタープの汚れをよく落とし、十分に乾かしてから収納・保管をしてください。

① タープの折りたたみ方

全てのロープやポールなど、タープを固定するものを全て取り外します。その後、下図のように折りたたんでください。

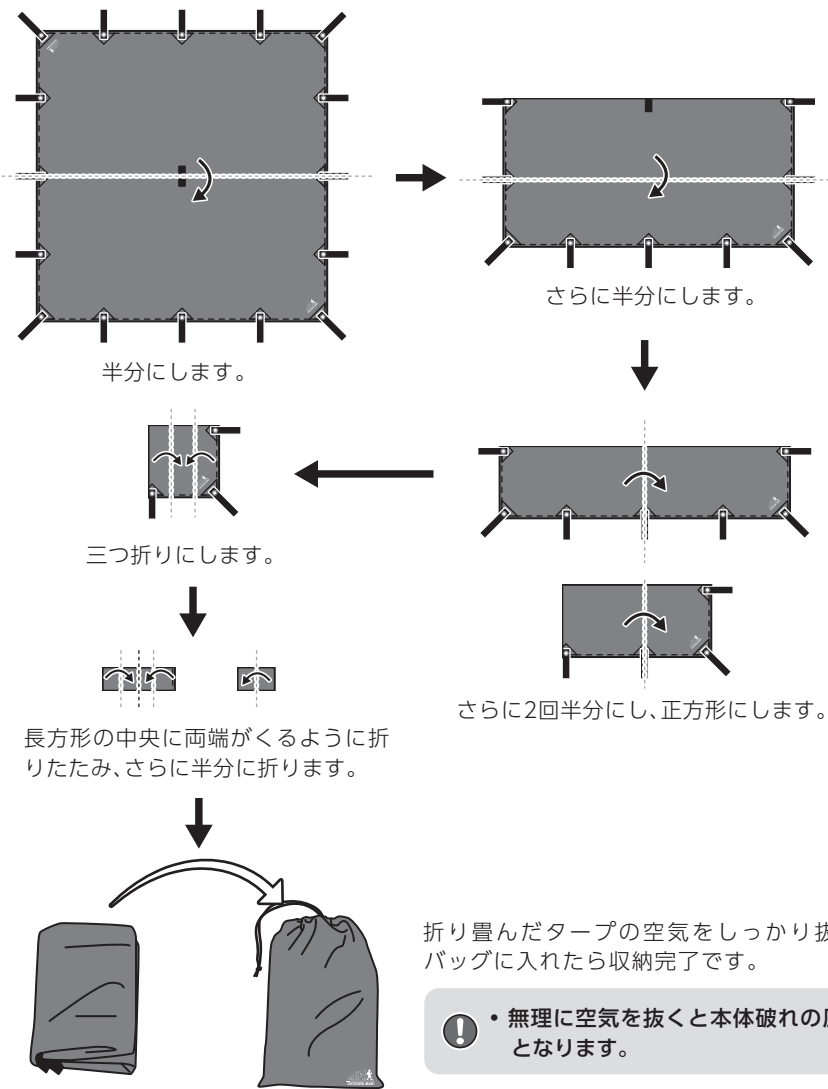

・無理に空気を抜くと本体破れの原因となります。

Q & A ～より快適に使用していただくために～

Q1. タープ内に浸水・雨漏りするのですが…

A. 結露が原因の場合があります。

外気との温度差が大きくなると、防水加工が施されたタープの生地は水が垂れてしまうほど結露する場合があります。また長時間雨に濡れた時や、張り方が弱い時には内部に雨漏りをする場合があります。

Q2. 縫い目から雨漏りがするのですが…

A. 市販のシームシーリング剤(目止め液)を塗布してください。

本タープは防水処理を施していますが、構造・生産工程上シームシーリングを施せない部分(縫い目やジッパーの合わせ目など)があります。そういった箇所は雨量によっては浸水する場合があります。

より快適に使用していただくために市販のシームシーリング剤の使用を推奨します。使用を重ねることによるシームシーリングの剥離・劣化による原因の雨漏りの場合もありますので、メンテナンスを定期的におこなってください。

Q3. 撥水が弱くなった気がするのですが…

A. 市販の撥水スプレーを使用してください。

防水処理を施しているタープは使用を重ねると徐々に機能が低下していきます。

Q4. タープを使用後、保管方法はどのようにすればいいのか…

A. 使用後はタープの汚れをふき取って、しっかりと乾燥させてから収納してください。

保管時は高温多湿を避け、直射日光の当たらない風通しのよい場所に保管してください。

乾かさず濡れたまま保管すると、カビの発生・腐食・劣化・防水機能の低下の原因になります。また汚れをふき取るときは、シンナー・ベンジンなどの有機溶剤は使用しないでください。色落ちや変色の原因になります。

製品仕様

サイズ	使用時：約 W4000 × D4000 mm
	収納時：約 W270 × D380 × H40 mm
重量	約 1.4 kg
紫外線保護※1	UPF50+ (UVカット率98%)
最低耐水圧※1	3000mm
セット内容	タープ 収納バッグ
材質	生地・収納バッグ:75D 190T ポリエステル
	グロメット:銅(ニッケルメッキ)

※1 『一般財団法人カケンテストセンター』による判定済み
 ※製品改良のため、仕様・外観は予告なしに変更することがあります。
 ※一つ一つ手作りのため、色むらなど個体差が出てしまう場合がございます。
 ※輸入品の為、輸送中のキズなど個体差がございますので予めご了承ください。
 ※製品の性質上、製造時本体にスレや凹みが生じてしまう場合がございます。